

99878

Dimensions

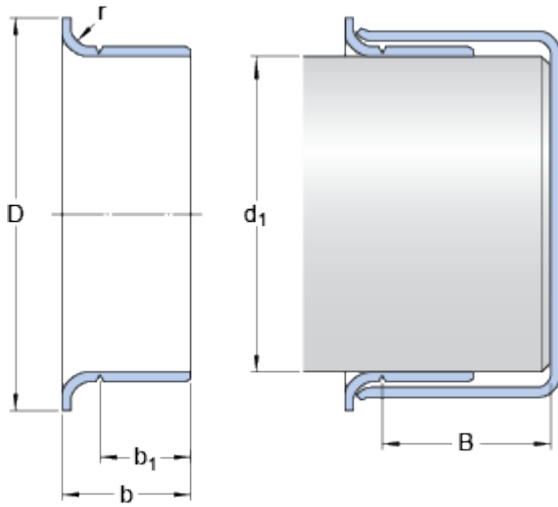

Shaft diameter range

d_1	min.	51.816	mm
-------	------	--------	----

d_1	max.	51.968	mm
-------	------	--------	----

Nominal dimensions

d_1		51.968	mm
-------	--	--------	----

D		62.713	mm
-----	--	--------	----

	\pm	1.6	mm
--	-------	-----	----

b		15.875	mm
-----	--	--------	----

	\pm	0.8	mm
--	-------	-----	----

b_1		12.7	mm
-------	--	------	----

	\pm	0.8	mm
--	-------	-----	----

B	max.	34.519	mm
-----	------	--------	----

r	max.	3.18	mm
-----	------	------	----