

# 99494

## Dimensions

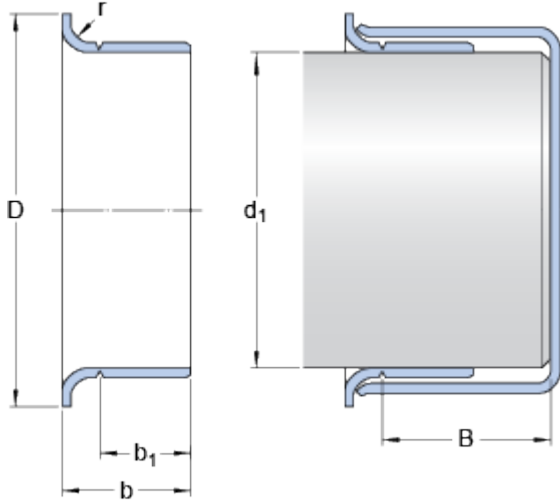

### Shaft diameter range

$d_1$	min.	129.794	mm
-------	------	---------	----

$d_1$	max.	130.023	mm
-------	------	---------	----

### Nominal dimensions

$d_1$		130	mm
-------	--	-----	----

$D$		139.522	mm
-----	--	---------	----

	$\pm$	1.6	mm
--	-------	-----	----

$b$		23.825	mm
-----	--	--------	----

	$\pm$	0.8	mm
--	-------	-----	----

$b_1$		19.05	mm
-------	--	-------	----

	$\pm$	0.8	mm
--	-------	-----	----

$B$	max.	29.997	mm
-----	------	--------	----

$r$	max.	3.18	mm
-----	------	------	----